

Multilingual Version

English

РУССКИЙ

中文

CAMERA INSTALLATION

To check the complete user manual and free PC CMS software (CMS Lite), please scan the QR code or go to www.surveillance-download.com/user/m3636.swf



TYPE1

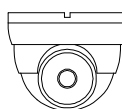

Standard package

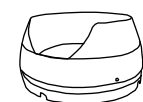

Camera case



Instructions



Screws & wall plugs

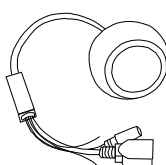

Camera

For selected models only

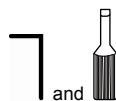

Wrench and



3-pin terminal block

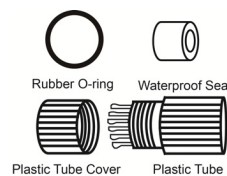

Waterproof kit

Step1: Disassemble the camera case into three parts as illustrated in *Figure 1*.

Step2: Locate where you want to install this camera (wall or ceiling), and drill holes on the wall or ceiling for securing the bracket and routing the cables (if necessary).

Step3: Attach the bracket to the wall (or ceiling), and make sure the cables are routed and arranged properly in the bracket, as shown in *Figure 2*.

Step4: Secure the bracket to the wall (or ceiling), as shown in *Figure 3*.

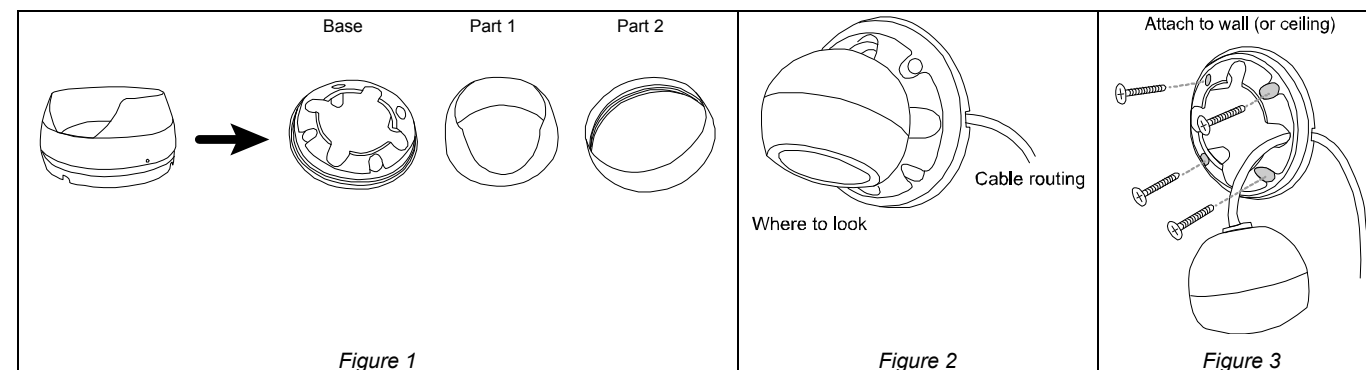

Step5: Slightly adjust the camera lens to where it's supposed to face, and replace Part 1 and Part 2 back, as shown in *Figure 4* and *Figure 5*.

Step6: Hold the camera lens and Part 1, and rotate only Part 2 clockwise until it's fastened, as shown in *Figure 5*.

Step7: Power on your camera, and check the viewing angle on the PC.

(For selected model only) For focal length and focus adjustment, please check *Figure 6* to know where to do.

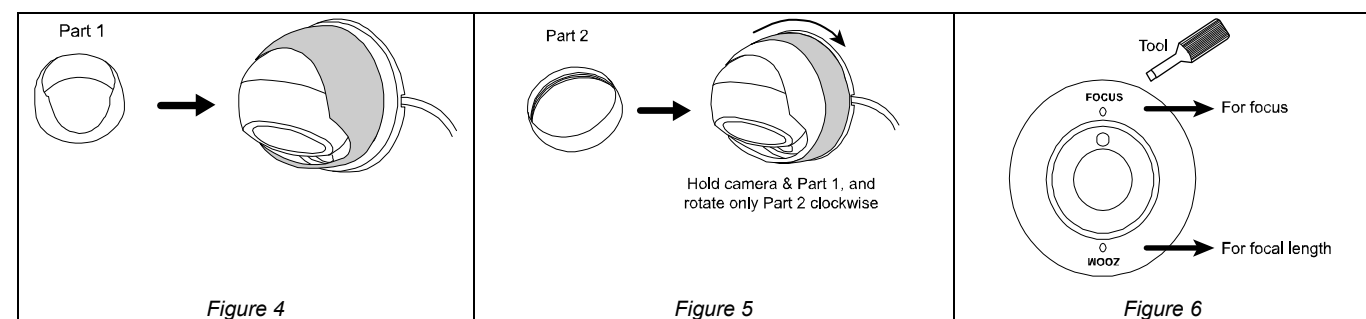

TYPE2



Standard package



Camera



Instructions



Screws & wall plugs

Step1: Separate the dome cover from the camera.

Step2: Make sure the screw holes on the plate are aligned with the holes on the camera base. If not, slightly loosen the two screws on the plate and rotate it.

Note: A file for its installation sticker could be downloaded from www.surveillance-download.com/user/a_installation_sticker.pdf.

Step3: Mark the locations of the two screw holes on the ceiling or wall, and drill a hole for each on the ceiling or wall. The distance between your camera and the location you want to monitor should be 3 ~ 4 meters.

Step4: Fix the camera to the ceiling or wall with the supplied screws.

Step5: Connect your camera to power.

Step6: Pan, tilt and rotate the lens itself to adjust the position and viewing angle of the camera, and fasten the two screws on the plate to fix.

Step7: Replace the dome cover back to the camera.

Note: Please wipe the inner part of the dome cover against the lens for clear images.

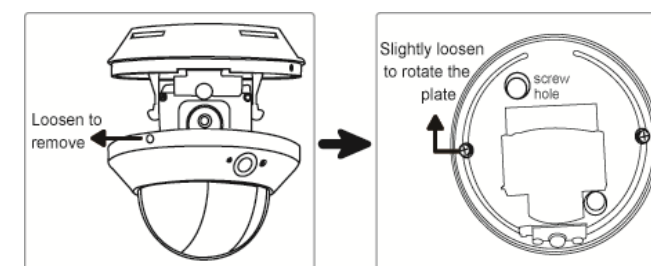

■ TYPE3



▼ Standard package



Camera



Instructions



Wrench



Screws, Wall Plugs,
Rubber Rings (x3)

▼ For selected models only



3-pin Terminal
block

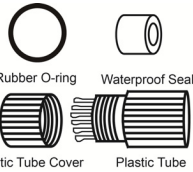

Waterproof kit

Step1: Find the installation sticker on the sales package, and paste it to where you want to install this camera. Then, drill screw holes as indicated on the sticker (**Figure 1**).

Note: The installation sticker could also be downloaded from www.surveillance-download.com/user/542_installation_sticker.pdf.

Step2: Arrange the cables to be connected as shown in **Figure 2** depending on the installation location for installation later.

Step3: Remove the dome cover by using the wrench supplied within the sales package, and find the three screw holes on the camera base.

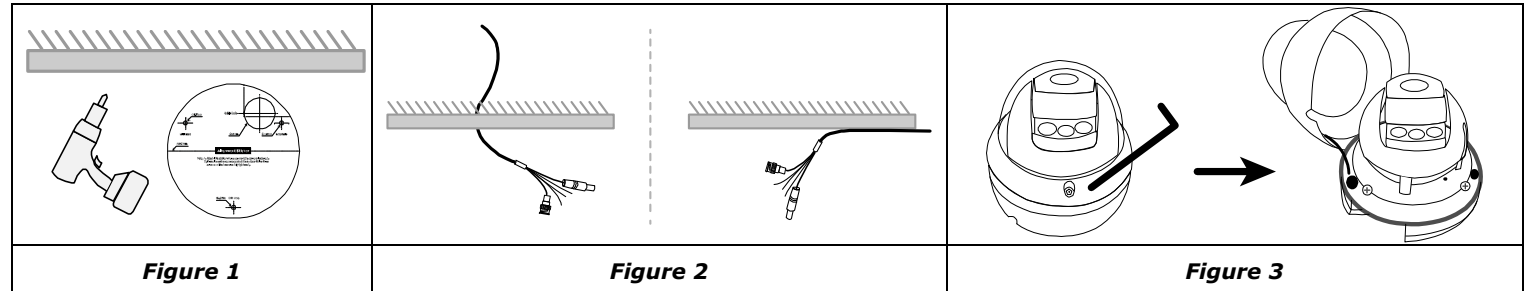

Step4: Connect the cables.

- A waterproof kit for Rj45 network cable might be provided in the sales package. Please check the section “WATERPROOF KIT” to know how to use it.
- To connect alarm devices, a terminal block might be provided in the sales package. Please connect the terminal block first and start wiring.

Then, align the screw holes on the camera base with the holes drilled in Step1, and install the camera.

Note: Three rubber rings are provided within the sales package. They should be used with the screws during installation for waterproof purposes.

Step5: Adjust the viewing angle of the camera.

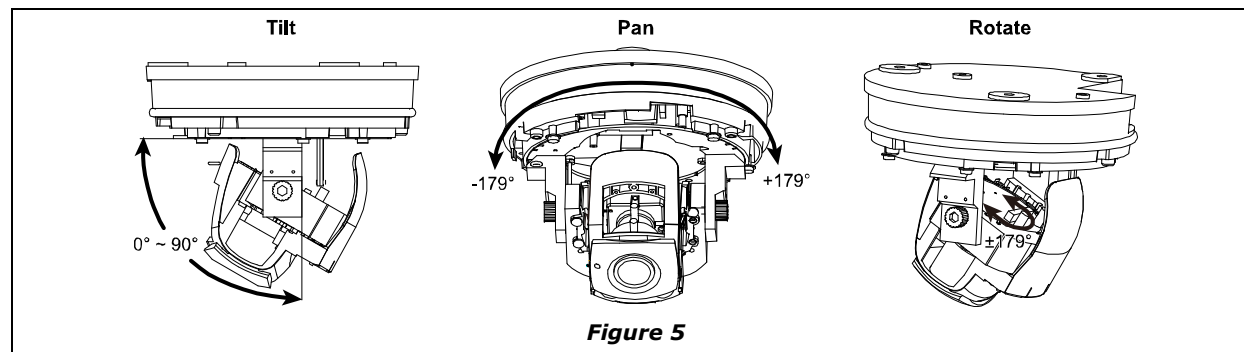

To adjust the angle vertically, remove the black shield as indicated in **Figure 6**, and rotate the knobs on both sides to loosen the tilt mechanism and move the lens. Then, secure the tilt mechanism by fasten the knobs to fix the angle.

Step6: Find the mark as indicated below on both the dome cover and the camera base. Align these two marks to replace the dome cover back to the camera, as illustrated in **Figure 8**.

Note: Please wipe the inner part of the dome cover against the lens for clear images.

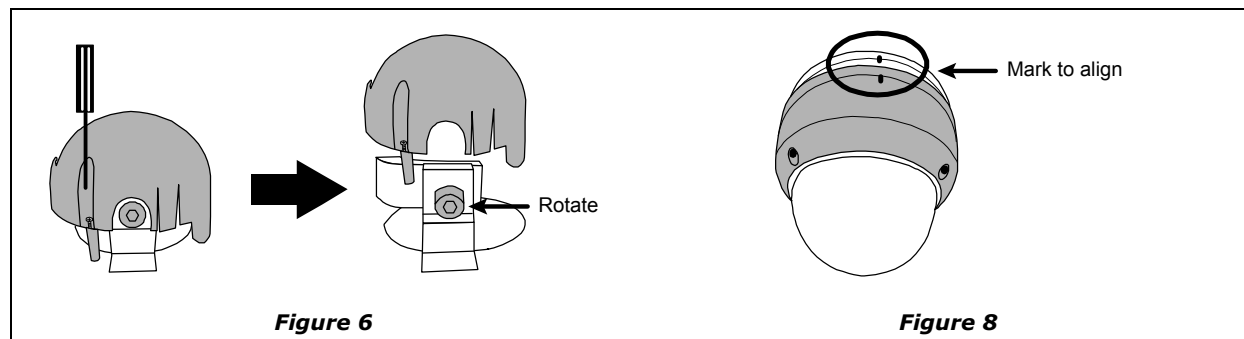

■ WATERPROOF KIT

For network cable

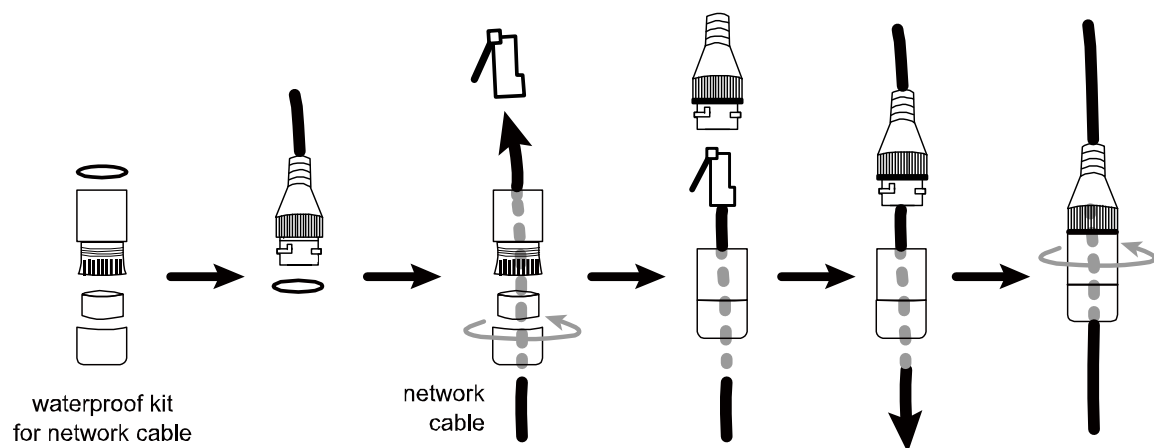

■ INSERT A MICRO SD CARD

The data originally saved in the microSD card (if any) will be removed after inserting it to the camera. The camera doesn't support hot-swapping. Please insert or remove the microSD card with power disconnected.

Please follow the directions in the below graphic to insert MicroSD card properly:

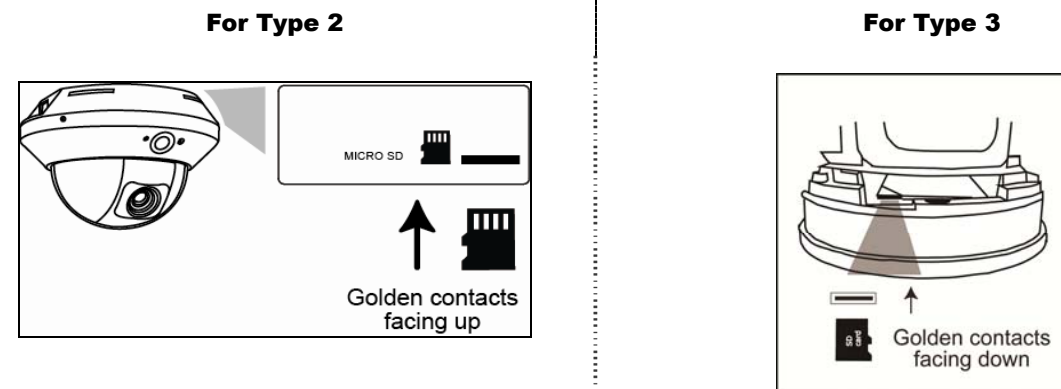

■ ADJUST FOCAL LENGTH & FOCUS

FOR TYPE 4 ONLY: The focal length and focus adjustment could be made manually or remotely depending on the model you have.

Manually: For traditional vari-focal camera

If you need to adjust the focus, the picture shows you where to adjust.

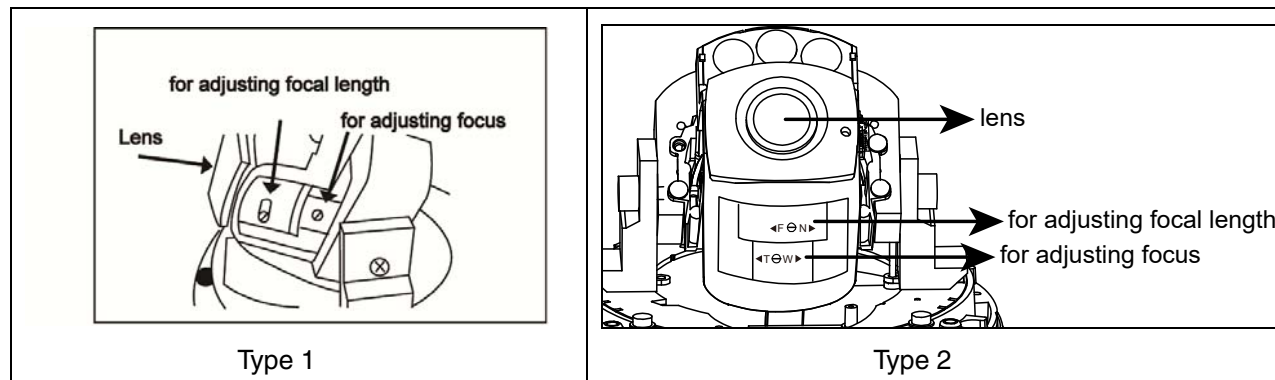

Remotely: For motorized vari-focal camera

To remotely adjust focal length and focus of the camera, access the camera from Internet Explorer.

Note: The default camera IP address is 192.168.1.10, the port number is 88, and the user name and password are both admin.

To search the IP address and port number, you could download our IP scan tool from www.surveillance-download.com/user/m3636.swf.

In the tab of "Live View", you'll see the icons in the control panel area as below:

	Zoom Tele / Zoom Wide	Click to zoom in on the image to the largest / zoom out on the image to its original size.
	Max Zoom Tilt / Max Zoom Wide	Click to zoom in / out the image.
	Focus Far / Near	Click to adjust the focus of the image.

Note: You can also adjust the focal length and the focus by accessing to the NVR with PTZ controlling. For more detail, please refer to the NVR manual.

■ CABLE OVERVIEW

Cable	Description
Power cable	DC12V power supply.
RJ45 network cable*	Connect it to a RJ45 cable.
GND	Used with external alarm device connection or hardware reset.
Alarm-in**	Reserved for external alarm device connection.
Alarm-out**	
RESET	Reserved for hardware reset. Remove the insulating coating of the wire, and twist it with the GND wire together to reset the camera to its factory values.
Line-in**	Colored as blue, used to connect to a microphone for audio input.
Line-out**	Colored as green, used to connect to a speaker for audio output.

* For PoE (IEEE802.3af) installation, make sure your network cable has the maximum cable resistance of 20Ω, such as CAT.5e or CAT.6 cables, to conform to the standard of IEEE802.3af.

** Optional

■ DEFAULT VALUES

IP address	192.168.1.10
Port number	88
User name	admin
Password	admin

It's strongly recommended to change the default user name and password before using the camera to keep your account safe.

To change the default account, log into the camera, and go to **Config. → General → Account**. Create a new account, and remove the default one.

■ SYSTEM CONNECTION

1. Connect IP cameras and a monitor to the NVR, and power on the NVR, as illustrated below.

Note: Local connection only allows monitoring locally. To monitor from anywhere other than the NVR is installed, please connect your NVR to Internet.

2. Wait till each camera is configured automatically and you will see camera images on the monitor soon.

Note: Local connection only allows monitoring locally. To monitor from anywhere other than the NVR is installed, please connect your NVR to Internet.

Type1

Connect IP cameras
(as many as the NVR supports):

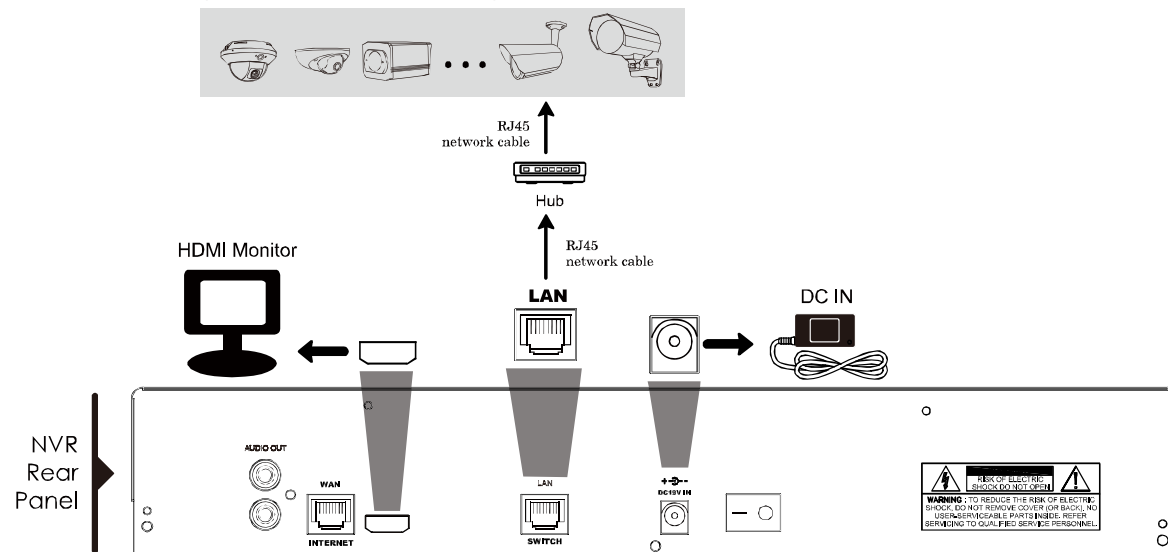

Type2

Connect IP cameras
(as many as the NVR supports):

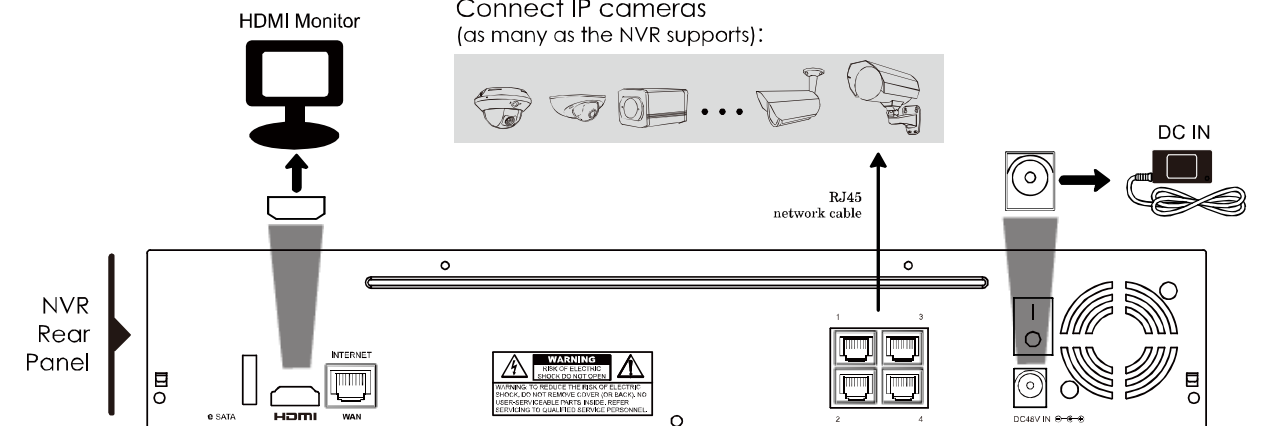

■ МОНТАЖ КАМЕРЫ

Для проверки наличия полного руководства и бесплатной программы PC CMS (CMS Lite) сосканируйте и введите QR-код либо перейдите на сайт:
www.surveillance-download.com/user/m3636.swf



■ ТИП 1

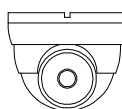

▼ Стандартный комплект



Корпус камеры

Инструкция по монтажу

Инструкции



Винты и дюбели

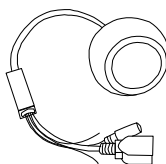

Камера

▼ Дополнительные принадлежности



Гаечный ключ



3-контактный клеммник

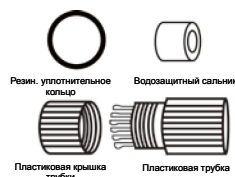

Водозащитный комплект

Шаг 1: Разберите корпус камеры на три части, как показано на *Рис. 1*.

Шаг 2: Определите место монтажа камеры (стена/потолок), и с помощью прилагаемого монтажного шаблона просверлите отверстия в стене или на потолке для крепления кронштейна и прокладки кабелей (если необходимо).

Шаг 3: Прикрепите кронштейн к стене/потолку, подведите кабели и расположите их в кронштейне, как показано на *Рис. 2*.

Шаг 4: Прикрепите кронштейн к стене/потолку, как показано на *Рис. 3*.

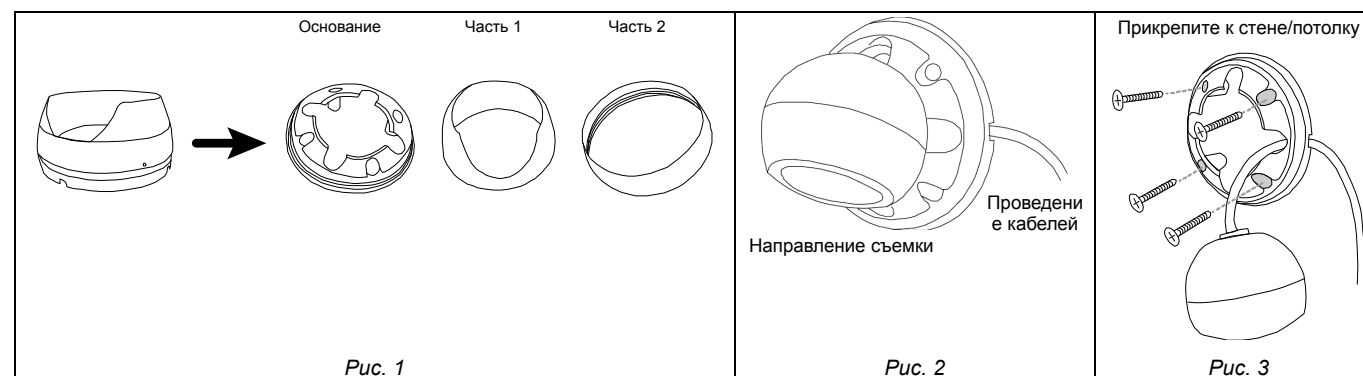

Шаг 5: Направьте объектив камеры на зону съемки и снова присоедините части 1 и 2, как показано на *Рис. 4* и *Рис. 5*.

Шаг 6: Удерживая объектив камеры и часть 1, поверните часть 2 по часовой стрелке, как показано на *Рис. 5*.

Шаг 7: Включите камеру и проверьте правильность угла обзора на экране ПК.

(Только для некоторых моделей) Отрегулируйте фокусное расстояние и фокус, как показано на *Рис. 6*.

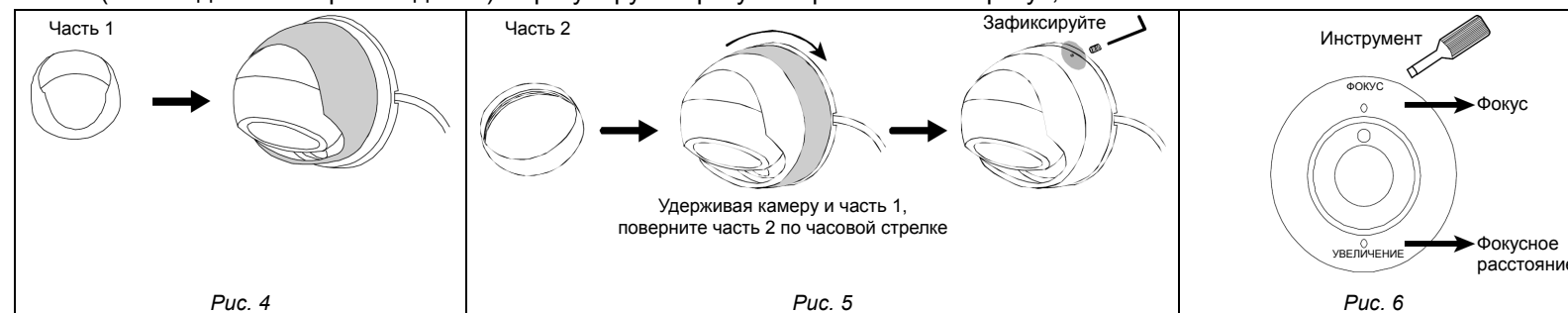

■ ТИП 2



▼ Стандартный комплект



Камера

Инструкция по монтажу

Инструкции



Винты и дюбели

Шаг 1: Снимите крышку купола с камеры.

Шаг 2: Убедитесь, что монтажные отверстия на плате совпадают с отверстиями на основании камеры. Если нет, слегка ослабьте два винта на плате и поверните.

Внимание: Файл с монтажным шаблоном можно скачать по ссылке:
www.surveillance-download.com/user/a_installation_sticker.pdf.

Шаг 3: Отметьте позиции двух монтажных отверстий на потолке или стене и высверлите в потолке/стене монтажные отверстия. Расстояние между камерой и зоной наблюдения должно быть 3 ~ 4 метра.

Шаг 4: Прикрепите камеру к потолку/стене прилагаемыми винтами.

Шаг 5: Подключите камеру к источнику питания.

Шаг 6: Путем разворота, наклона и поворота объектива отрегулируйте положение и угол обзора камеры, затем затяните два винта на плате, чтобы зафиксировать камеру.

Шаг 7: Прикрепите к камере крышку купола.

Внимание: Протрите внутреннюю часть крышки купола напротив объектива для обеспечения четкости изображения.

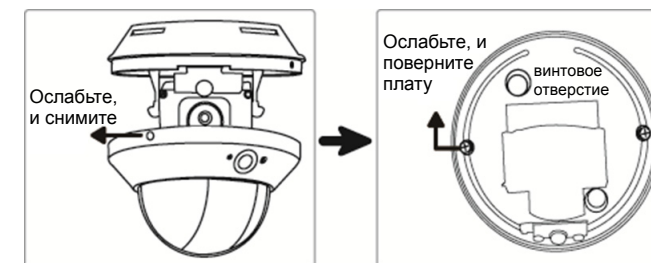

■ ТИП 3

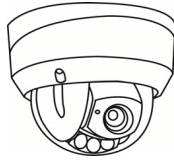

▼ Стандартный комплект



Камера

Инструкция по монтажу

Инструкции



Гаечный ключ



Винты, дюбели, резиновые прокладки (x 3)

▼ Дополнительно



3-контактный клеммник



Водозащитный комплект

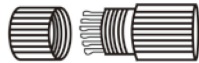

Шаг 1: Найдите монтажный шаблон в комплекте поставки и приклейте его на место установки камеры. Просверлите крепежные отверстия в позициях, отмеченных на монтажном шаблоне (**Рис. 1**).

Внимание: Монтажный шаблон также можно скачать по ссылке: www.surveillance-download.com/user/542_installation_sticker.pdf.

Шаг 2: Подведите подключаемые кабели к месту их последующего подключения, как показано на **Рис. 2**.

Шаг 3: Снимите крышку купола с помощью гаечного ключа из комплекта поставки, и найдите три отверстия в основании камеры.

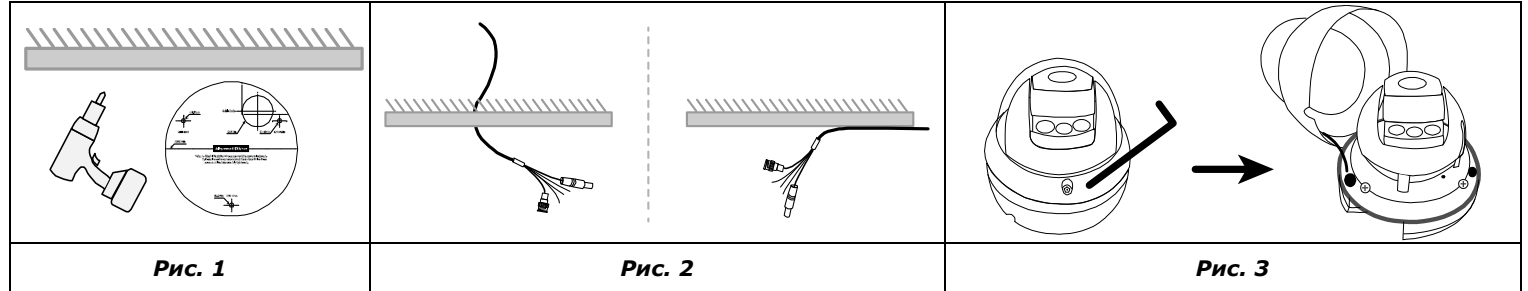

Шаг 4: Подсоедините кабели.

- В комплект поставки может входить водозащитный комплект для кабеля RJ45. О применении комплекта см. раздел «ВОДОЗАЩИТНЫЙ КОМПЛЕКТ».
- В комплект поставки также может входить клеммник для подключения устройств сигнализации. Подсоедините клеммник, прежде чем начинать подсоединение кабелей.

Совместите винтовые отверстия в основании камеры с крепежными отверстиями, высверленными в шаге 1, и установите камеру.

Внимание: В комплект поставки входят три резиновые прокладки. Их следует использовать вместе с винтами во время монтажа в целях герметизации.

Шаг 5: Отрегулируйте угол обзора камеры.

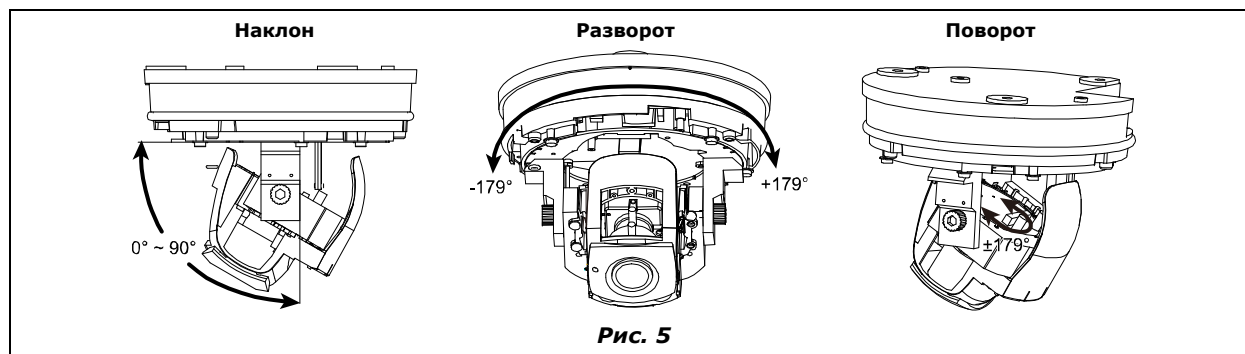

Для регулировки угла обзора по вертикали, снимите черный щиток, как показано на **Рис. 6**, и поверните винты регулировки с обеих сторон, чтобы освободить механизм наклона. Затем затяните винты регулировки, чтобы зафиксировать угол обзора и механизм наклона.

Шаг 6: Найдите установочные метки на крышке купола и на основании камеры. Совместите обе метки для установки крышки купола на камере, как показано на **Рис. 8**.

Внимание: Протрите внутреннюю часть крышки купола напротив объектива для обеспечения четкости изображения.

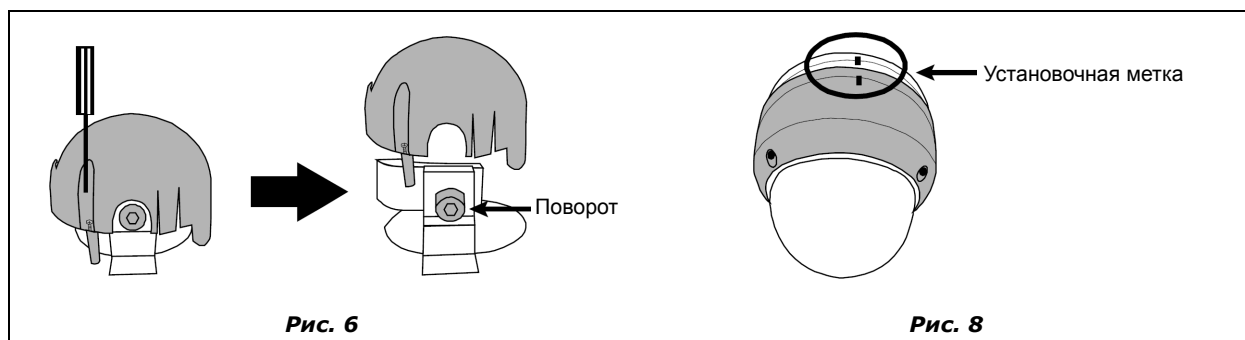

■ ВОДОЗАЩИТНЫЙ КОМПЛЕКТ

Для сетевого кабеля

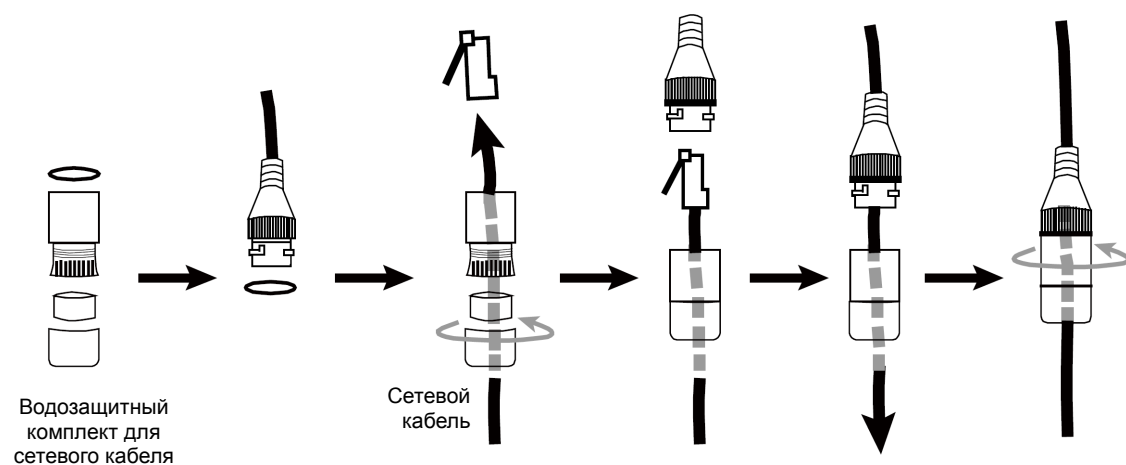

■ УСТАНОВКА КАРТЫ MICRO-SD

После установки карты Micro-SD в камеру, все данные на карте Micro-SD (при их наличии) будут уничтожены.

Эта камера не поддерживает горячую замену карты. Перед установкой или извлечением карты micro-SD камеру следует выключать.

Для правильной установки карты Micro-SD следуйте указаниям на рисунке ниже:

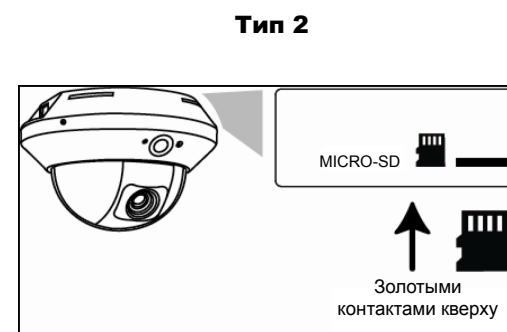

■ РЕГУЛИРОВКА ФОКУСА И ФОКУСНОГО РАССТОЯНИЯ

ТОЛЬКО ДЛЯ ТИПА 4: Фокус и фокусное расстояние можно регулировать вручную или дистанционно в зависимости от модели камеры.

Вручную: Для традиционных варифокальных моделей

Регулятор фокуса показан на рисунке ниже.

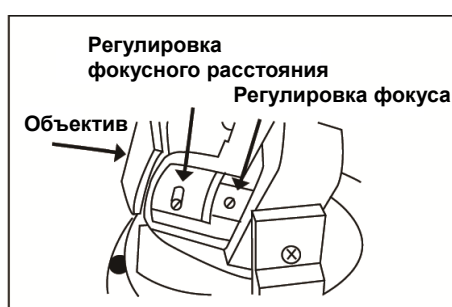

Тип 1

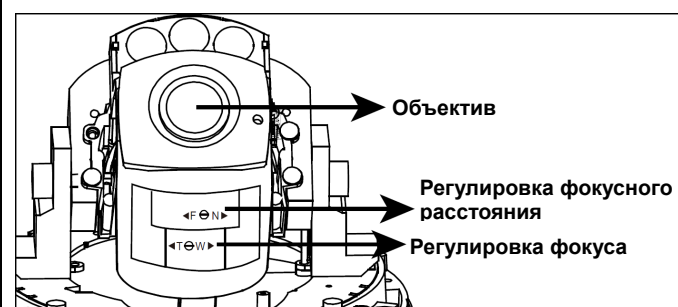

Тип 2

Дистанционно: Для моторизованных варифокальных камер

Для дистанционной регулировки фокуса и фокусного расстояния получите доступ к камере через Internet Explorer.

Внимание: По умолчанию IP-адрес камеры – «192.168.1.10», номер порта – «88», имя пользователя и пароль одинаковы – «admin» и «admin».

Для поиска IP-адреса и номера порта вы можете загрузить нашу утилиту IP Scan с сайта: www.surveillance-download.com/user/m3636.swf.

На вкладке «Видеоэкран» имеется панель управления с кнопками, как показано ниже:

	Увеличение / Уменьшение	Увеличение изображения до максимума / уменьшение изображения до исходного размера.
	Макс. увеличение / Макс. уменьшение	Увеличение / уменьшение изображения.
	Дальний / Ближний фокус	Фокусировка изображения.

Внимание: Фокус и фокусное расстояние СВР с функциями PTZ-управления также можно регулировать дистанционно. См. руководство пользователя СВР.

■ ОБЗОР КАБЕЛЕЙ

Кабель	Описание
Шнур питания	Питание 12В (пост. тока).
RJ45 сетевой кабель*	Подключается к кабелю RJ45.
GND	Используется для подключения устройств внешней сигнализации и аппаратного сброса.
Вход тревоги**	Зарезервирован для подключения устройства внешней сигнализации.
Выход тревоги**	
СБРОСА	Зарезервирован для аппаратного сброса. Для сброса камеры к заводским настройкам снимите изоляцию провода и скрутите его с проводом заземления GND.
Лин. вход**	Синего цвета. Используется для подключения к микрофону для приема аудиосигнала.
Лин. выход**	Зеленого цвета. Используется для подключения к динамику для вывода аудиосигнала.

* При использовании питания PoE (IEEE802.3af) убедитесь, что максимальное сопротивление сетевого кабеля (CAT.5e или CAT.6) равно 20 Ом (по стандарту IEEE802.3af).

** Дополнительно

■ ЗНАЧЕНИЯ ПО УМОЛЧАНИЮ

IP-адрес	192.168.1.10
Номер порта	88
Имя пользователя	admin
Пароль	admin

Перед использованием камеры настоятельно рекомендуется изменить стандартные пароль и имя пользователя, чтобы обеспечить безопасность вашего аккаунта.

Чтобы изменить имя аккаунта по умолчанию, получите доступ к камере и перейдите в меню **Настройка** → **Общие** → **Аккаунт**. Создайте новый аккаунт, и удалите аккаунт по умолчанию.

■ ПОДКЛЮЧЕНИЕ СИСТЕМЫ

1. Подключите монитор и IP-камеры к СВР и включите СВР, как показано ниже.

Внимание: Локальное соединение позволяет осуществлять только локальный мониторинг. Для дистанционного контроля СВР, СВР следует подключить к интернету.

2. Дождитесь завершения автоматической настройки каждой камеры, после этого изображения камер появятся на экране монитора.

Внимание: Локальное соединение позволяет осуществлять только локальный мониторинг. Для дистанционного контроля СВР, СВР следует подключить к интернету.

Тип 1

Подключите IP-камеры (поддерживаемые системой СВР):

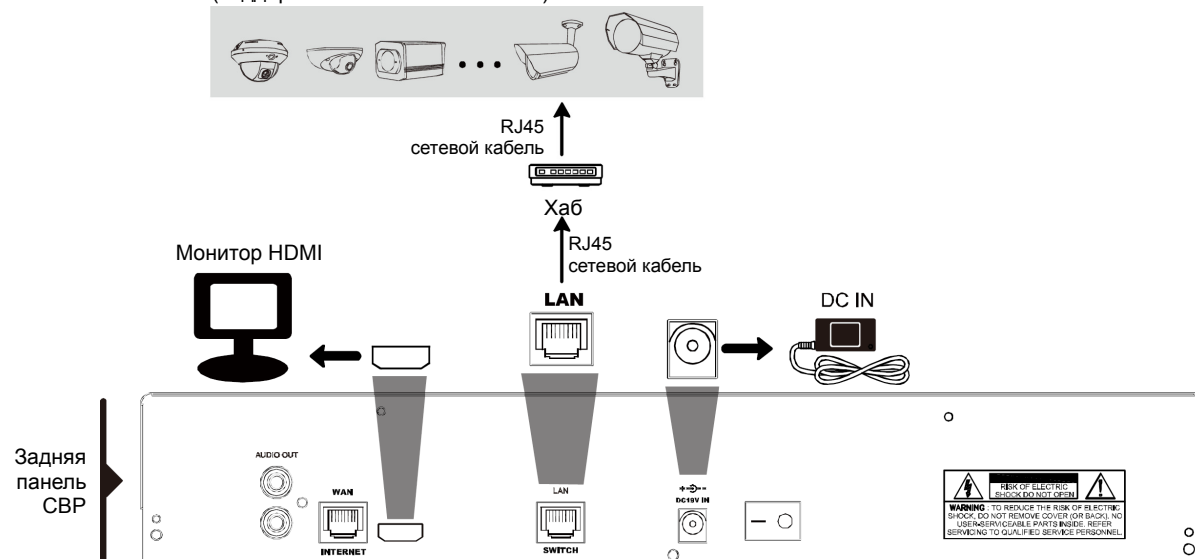

Тип 2

Подключите IP-камеры (поддерживаемые системой СВР):



■ 安裝指南

如需取得完整使用者指南及免費 CMS 軟體 (CMS Lite)，請掃描右方

QR Code 條碼，或至 www.surveillance-download.com/user/m3636.swf 下載



■ 外型一

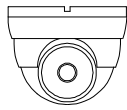

▼ 標準配件



攝影機座

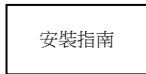

安裝指南



螺絲 & 牆用螺絲座

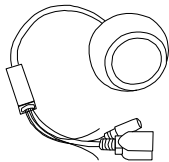

攝影機

▼ 僅提供於特定型號



扳手



3-pin 端子台

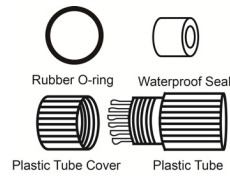

防水套件

步驟 1: 將攝影機座依序拆解成三個部份，請參考圖 1。

步驟 2: 在攝影機安裝位置 (牆面或天花板) 鑽孔。如需要將線材穿牆裝設，請多鑽一孔。

步驟 3: 支架靠牆，整配線材，如圖 2。

步驟 4: 將支架鎖上牆面 / 天花板，如圖 3。

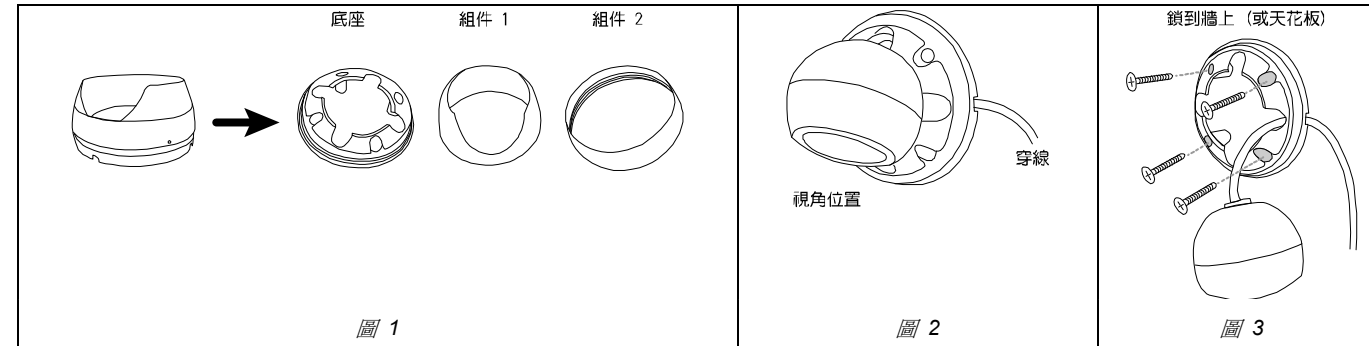

步驟 5: 將攝影機調整至適當角度，再將另外兩部分底座依序裝設。請參考圖 4 及圖 5。

步驟 6: 握住攝影機及組件 1，順時鐘轉動組件 2，如圖 5 所示。

步驟 7: 攝影機上電，打開電腦查看並調整攝影角度。

(僅限特定機種) 焦距/ 焦段 調整位置請參考圖 6。

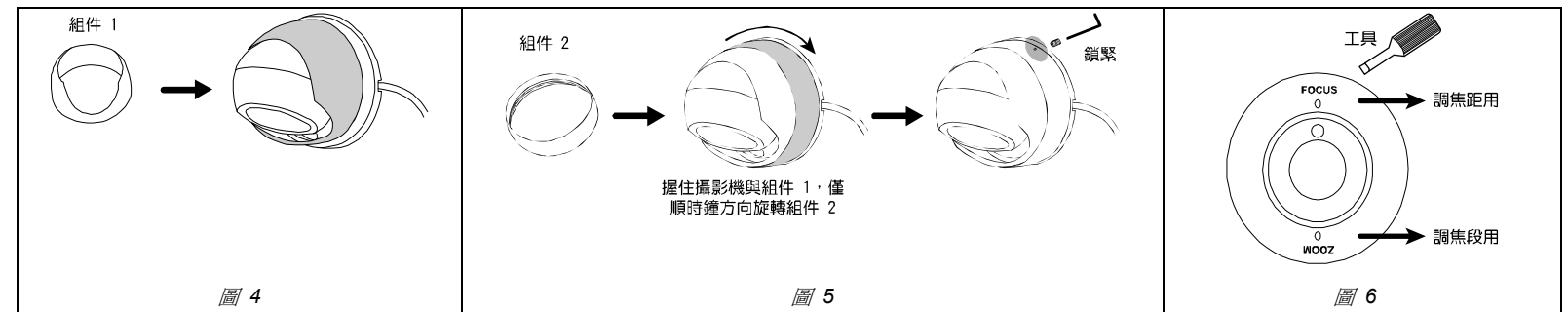

■ 外型二



▼ 標準配件



攝影機

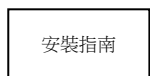

安裝指南



螺絲 & 牆用螺絲座

步驟 1: 取下外蓋。

步驟 2: 將底座及攝影機上的螺絲對齊。

註: 如需安裝貼紙請至 www.surveillance-download.com/user/a_installation_sticker.pdf 下載

步驟 3: 在攝影機裝設位置鑽兩個對應孔位。請將攝影機安裝在距離攝影標的 3~4 公尺的位置。

步驟 4: 利用螺絲配件將攝影機鎖上指定位置。

步驟 5: 攝影機上電。

步驟 6: 旋轉、平移、垂直移動鏡頭，調整拍攝位置後，再固定底座。

步驟 7: 鎖回攝影機前蓋。

註: 請記得擦拭前蓋內部，確保攝影畫面清晰。

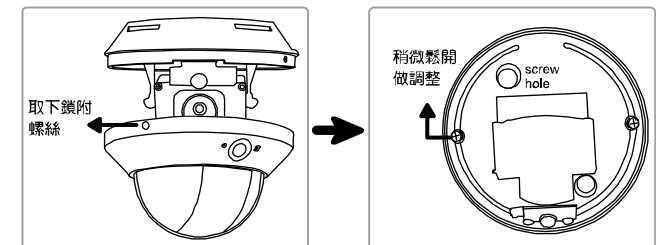

■ 外型三



▼ 標準配件



攝影機

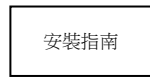

安裝指南



扳手



螺絲
牆用螺絲座
橡皮圈(x3)

▼ 僅提供於特定型號



3-pin 端子台

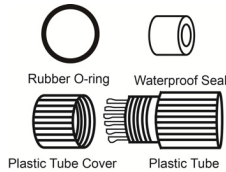

防水配件

步驟 1: 請將隨貨附送的安裝貼紙貼在攝影機安裝位置，再鑽孔(圖 1)。

註: 若您遺失安裝貼紙，請至此處下載 www.surveillance-download.com/user/542_installation_sticker.pdf。

步驟 2: 妥善整理線材 (走牆或穿牆)。請參考 圖 2。

步驟 3: 使用扳手取下前蓋，可見底座上有三個螺絲孔。

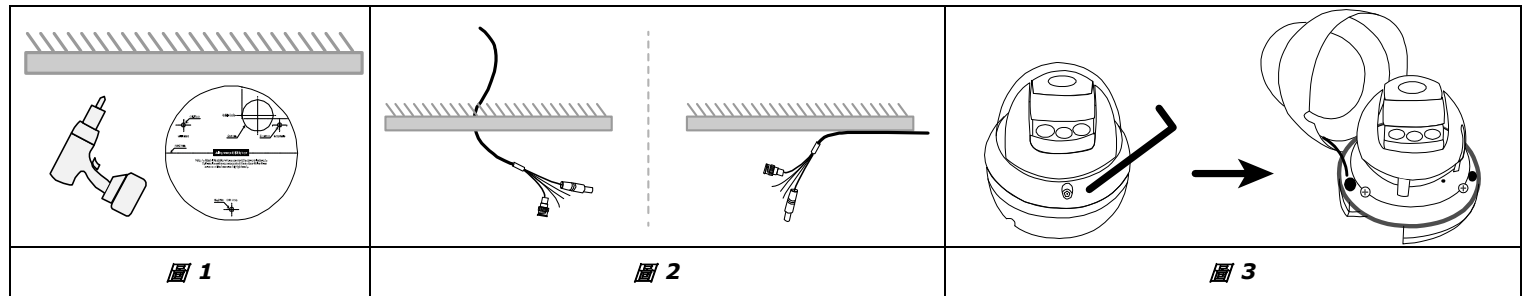

步驟 4: 接線。

- Rj45 網路線防水套件可能隨貨附贈。裝設方式請參考本說明書「防水套件」部分。
- 您的銷售人員可能隨貨附贈接線盒，請查看包裝。請先連接接線盒再開始接線操作。

將攝影機及步驟一所鑽的孔位對齊，裝設攝影機。

註: 橡皮圈配件與安裝防水配件的螺絲一同使用。

步驟 5: 調整攝影機角度。

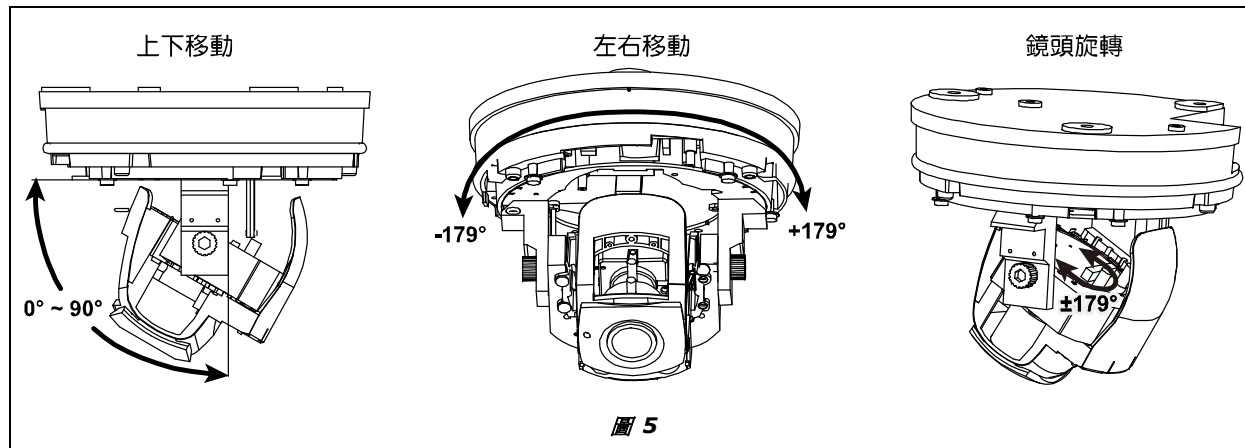

如欲垂直調整角度，請依圖 6 所示取下背蓋，旋轉兩側圓型把手鬆開零件，移動鏡頭。調整完畢後再次轉動圓形把手，固定鏡頭。

步驟 6: 按下圖指示，調整攝影機外蓋與底座位置，將圖 7 中圈起來的位置對齊，將外蓋與攝影機固定。

註: 請擦拭前蓋內部，確保攝影畫面清晰。

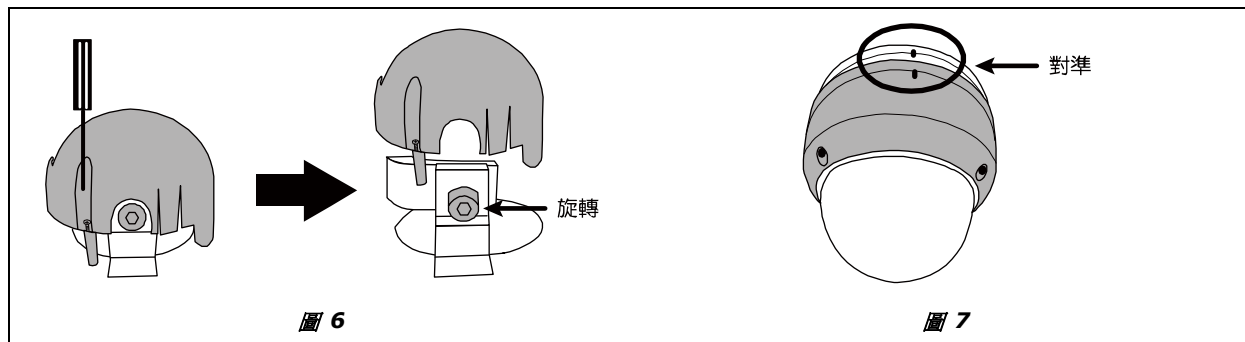

■ 防水配件

網路線用

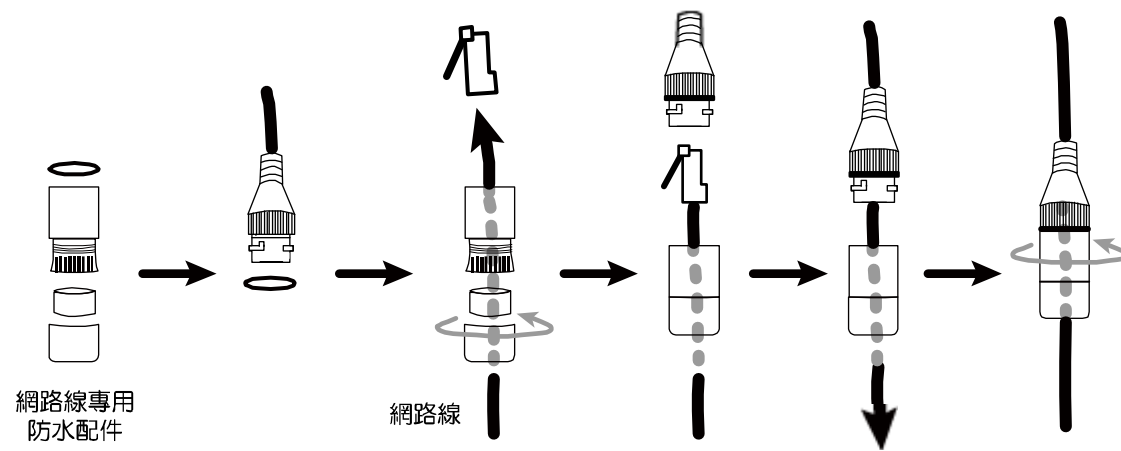

■ 安裝 MICRO SD 卡

插入攝影機後，micro SD 卡內的舊資料會自動刪除。

插入或取出 micro SD 卡時請務必拔除電源。

請按以下步驟操作：

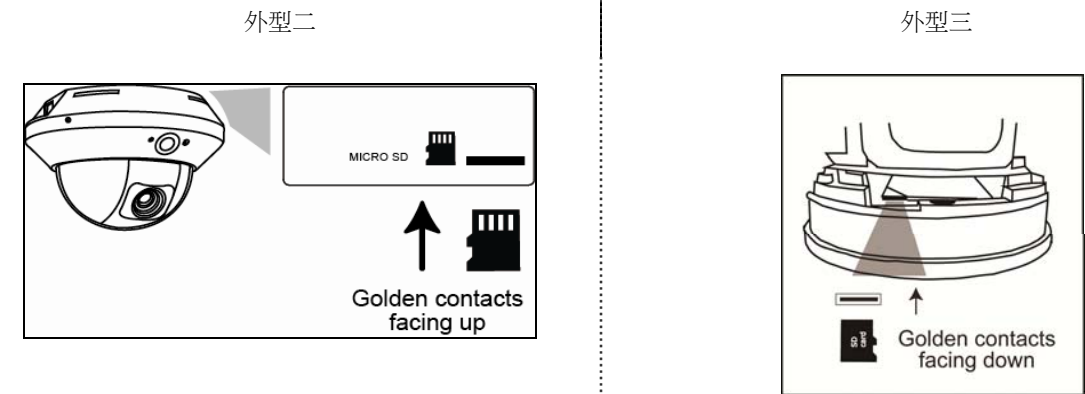

■ 調整焦距 / 焦段

外型三的焦距焦段調整方式因機型而異。

手動調整：傳統變焦攝影機

請參考下圖步驟進行調整：

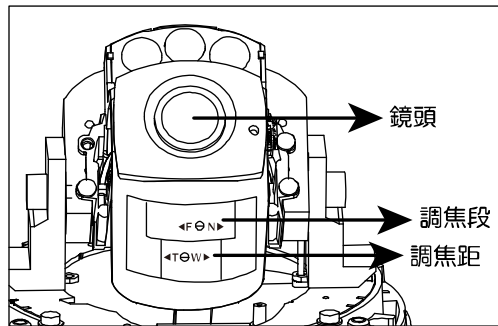

遠端調整：電動變焦攝影機

請開啟 Internet Explorer 連接攝影機，調整焦距與焦段。

註：攝影機 IP 位置原始設定為 192.168.1.10，埠號 88，使用者帳號密碼皆為 admin。
亦可至以下位置下載 IP 及埠號搜尋工具：www.surveillance-download.com/user/m3636.swf。

在「即時影像」頁面中，您會看見控制面板如下：

	放至最大 / 縮至最小	點一下將影像放到最大。 點一下恢復原始大小。
	放大 / 縮小	點一下放大 / 縮小影像。
	焦距拉遠 / 拉近	調整影像聚焦。

註：您也可以利用 PTZ 操控 NVR，調整攝影機的焦距與焦段。操作細節請參考 NVR 手冊。

線材說明

線材	說明
電源線	DC12V。
RJ45 網路線*	與 RJ45 電線連接。
GND	連接外接警報裝置、重設硬體。
Alarm-in**	連接外接警報裝置。
Alarm-out**	
RESET	可用來重設硬體回覆原廠設定值。撥開線材外層露出線芯，然後將這兩條線的線芯擰繞在一起，就可將攝影機重設為出廠設定值。
Line-in**	藍線，連接麥克風收音。
Line-out**	綠線，連接擴音器擴音。

* PoE (IEEE802.3af) 安裝，使用的網路線電阻須達 20Ω，可用 CAT.5e 或 CAT.6 線材。

** 僅特定型號才有。

出廠設定

IP 位置	192.168.1.10
埠號	88
使用者名稱	admin
密碼	admin

為確保帳號安全，強烈建議您請在操作前重新設定使用者名稱及密碼。

建立新帳號及刪除原始設定：登入攝影機，選擇**設定** → **常用設定** → **帳戶設定**。

系統架設

1. 將 IP 攝影機與螢幕連接至 NVR，再將 NVR 上電。

註：本機端連線僅供本機端監視所用。如需遠端監視，請將 NVR 連上網路。

2. 請稍待片刻，待螢幕上出現攝影機圖示，表示自動設定完成。

註：本機端連線僅供本機端監視所用。如需遠端監視，請將 NVR 連上網路。

型一

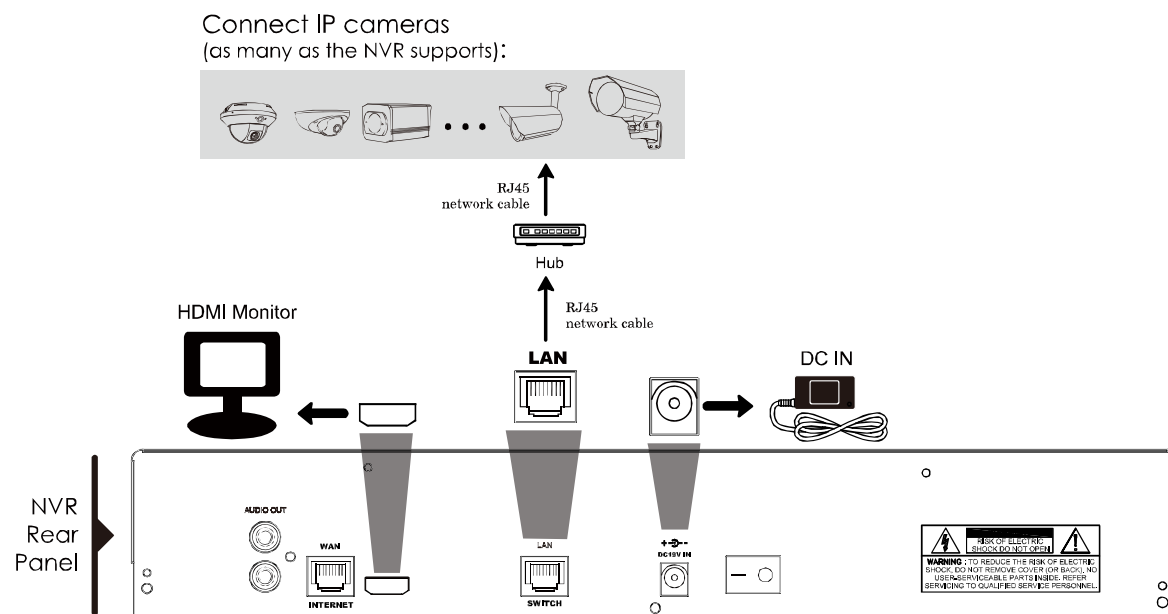

型二

